

RECEPTOR CRX-25

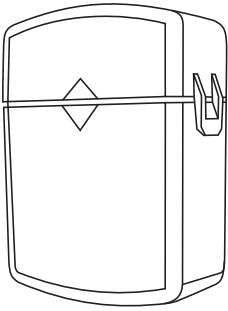

v 1.1

Especificações Técnicas:

Alimentação: 12V DC
 Sensibilidade a recepção: 90m sem obstáculos.
 Frequência: **433,92 Mhz**
 Códigos aceitos: **Code Learn (HT6P20B), Rolling Code e Hombrus**
 Capacidade da memória: 250 controles
 Saída: NA ou NF até 5A, contato seco
 Consumo em Stand-by: 20mA
 Consumo máximo: 100mA
 Duração do pulso: 0,5 segundo a 60 minutos

Configuração somente por módulo programador Hombrus BT-01 vendido separadamente.

Consulte no site www.hombrus.com.br o programador BT-01 e o manual do aplicativo Hombrus CRX.

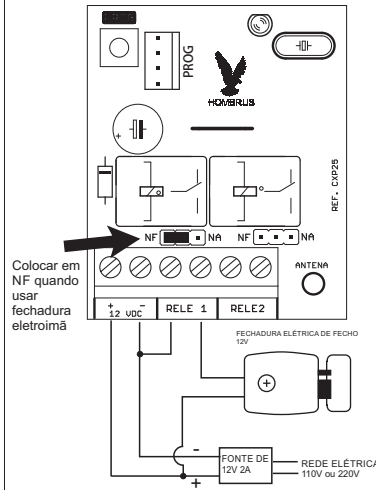

1. Instalação

- 1- Abra a caixa soltando as travas laterais.
- 2- Fixe a caixa em local livre de umidade
- 3- Passe os fios de ligação pela abertura maior no fundo da caixa.
- 4- Parafuse os fios nos bornes de fixação.
- 5- Coloque a placa novamente na caixa passando a antena pela abertura menor.

ATENÇÃO:
 Mantenha a antena mais esticada possível e evite deixá-la próxima de outros fios.

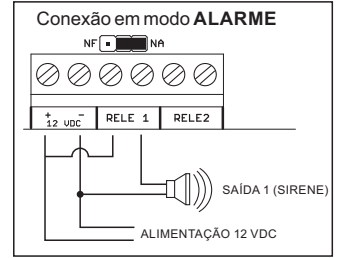

Módulo de configuração:

Conecte o módulo Hombrus BT-01 no conector PROG, a conexão pode ser feita com o receptor ligado.

O módulo Hombrus BT-1 é vendido separadamente e pode ser utilizado em mais de um receptor.

No Celular vá em Play Store, procure o APP por 'Receptor CRX' e faça o download do APP.

Ative a conexão Bluetooth no celular. Aparecerá a solicitação de pareamento para o módulo Hombrus BT-01 e, em seguida será solicitado o PIN de acesso:

Digite : 1234

Utilizando o aplicativo:

Abra o aplicativo e selecione o módulo que tenha o mesmo nome da etiqueta do módulo conectado.

Aguarde até que a conexão seja estabelecida.

Se a conexão foi bem sucedida os campos modelo, firmware e numero de série do receptor serão preenchidos.

Digite a senha de acesso Padrão de fábrica: **4321**
 Caso tenha perdido a senha é possível fazer o 'reset total' e recomeçar a configuração do receptor na aba 'Reset Total'.

ATENÇÃO: o reset total apaga também todos os TX's cadastrados.

Configuração do Receptor:

Após a digitação da senha clique na aba de configuração para fazer as configurações necessárias como:

- Modo de operação: Receptor / Bip / Alarme
- Operação dos reles: Pulso / Retenção
- Função da tecla 'PROG';
- Duração do pulso ou sirene;
- Protocolos aceitos: Code learn / Rolling code / Hombrus
- Troca da senha de acesso;
- Limpeza da memória de controles;

Gerenciamento dos TX:

Clique na aba Gerenciar Tx's e aguarde o download dos Tx's cadastrados do receptor. Utilize o campo de pesquisa para localizar com facilidade o TX desejado.

Clique em cima do TX desejado para alterar o nome ou excluí-lo.

Clique no botão + para adicionar ou alterar a configuração de um TX.

Para cadastrar um TX selecione o rele desejado e aperte o botão do TX.

Após recebido o código do TX será solicitado um nome para o mesmo, voce poderá deixar em branco para modificá-lo depois se desejar.

Clique na aba 'Teste de TX' para verificar se a gravação obteve sucesso.

Nesta aba será apresentado o TX que foi pressionado pela ultima vez.

Utilize a setas no canto superior direito para retornar nas telas anteriores.

Antes de desconectar fisicamente o módulo BT-01, clique em 'Desconectar' na primeira janela do APP.

Esquema de ligação de fechadura elétrica de 12V

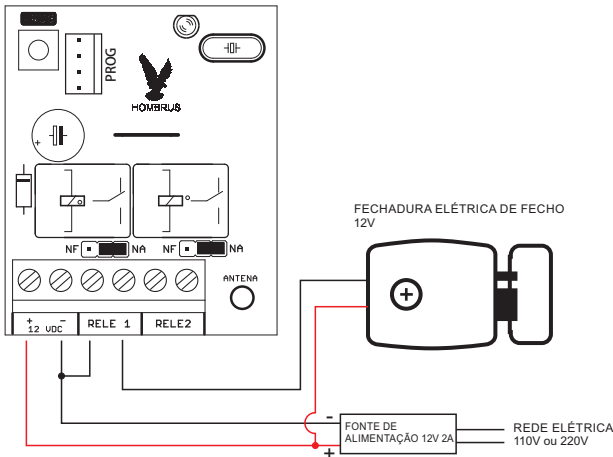

Esquema de ligação de fechadura elétrica de 110V ou 220V

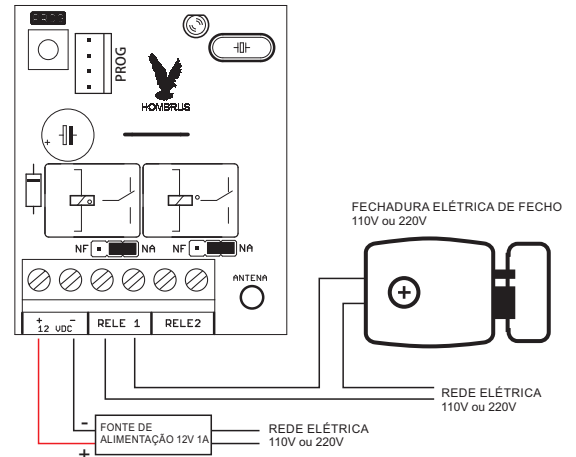

Esquema de ligação de fechadura eletroímã de 12V

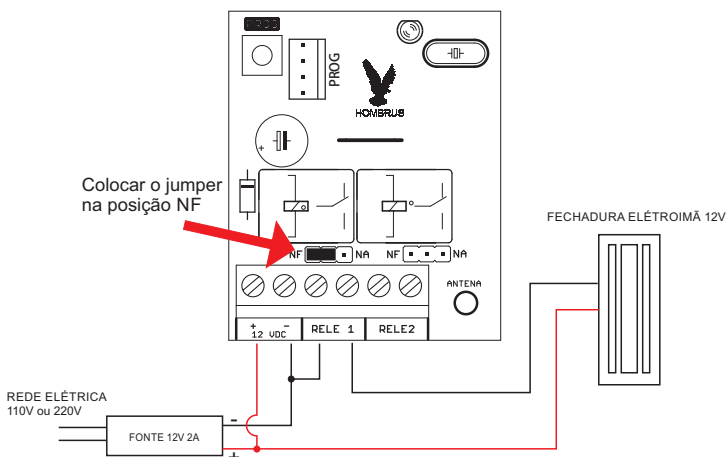

Esquema de ligação para 2 dispositivos

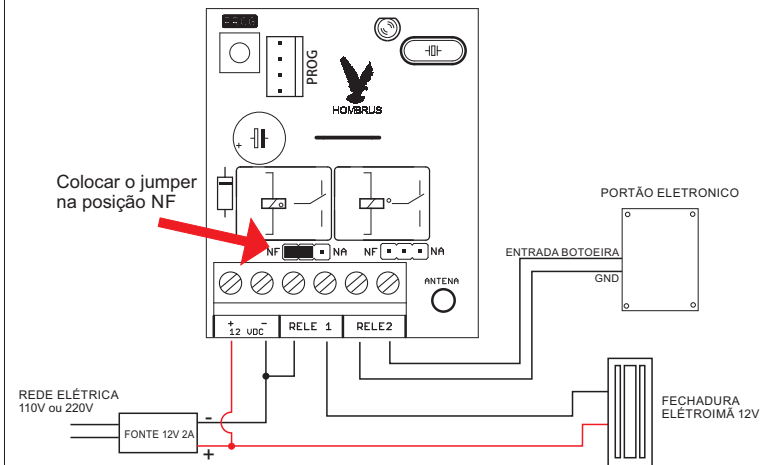

Guia de utilização do APP CRX Config

Para configurar o receptor CRX-25 é necessário o módulo de programação e do aplicativo que pode ser baixado na Play Store, no módulo há uma etiqueta com Qrcode que o levará diretamente a página para baixar o aplicativo.



Conecte o módulo no receptor observando o lado do conector. Esta conexão pode ser feita com o receptor ligado.

Antes de remove-lo ao final dos trabalhos não se esqueça de clicar no botão 'Desconectar' do APP antes de remove-lo.

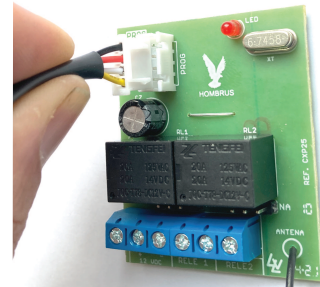

Abra as configurações do celular e ative o BlueTooth

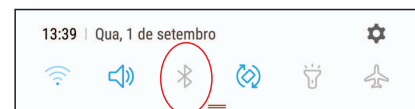

Aguarde até que o celular encontre os modulo BlueTooth, os módulos Hombrus tem os nomes começados com 'HMB-' seguido do número de série, há uma etiqueta no módulo com o nome dele. Após encontrado o dispositivo clique em cima do nome correto.

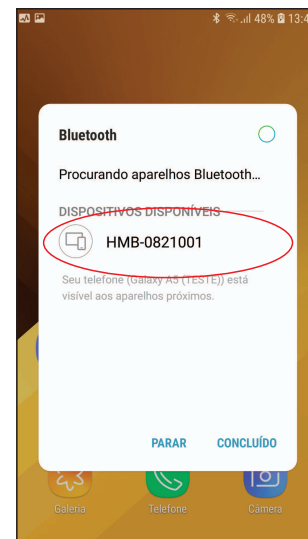

Será solicitado o número PIN Digite '1234' e clique em OK. Pronto o módulo já esta pareado.



Clique no ícone do APP para abrir , caso ainda não tenha faça o download na Play Store, procurando por Hombrus.

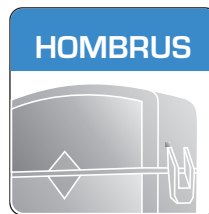

Na primeira tela serão apresentados todos os módulos Hombrus pareados no celular, clique em cima do nome do módulo em uso no momento.

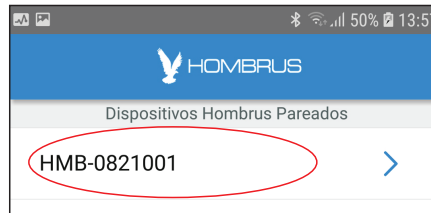

Aguarde alguns instantes até que o APP estabeleça a comunicação com o receptor CRX-25.

Caso não consiga estabelecer a comunicação poderá tentar novamente clicando em cima da imagem do módulo, ou clicando na seta para retornar a tela anterior para escolher outro módulo.

Verifique a alimentação do receptor e o led no módulo deve estar piscando continuamente.

LEMBRE-SE: ao término dos trabalhos clique em cima da imagem do módulo para desfazer a conexão antes de retirá-lo do receptor.

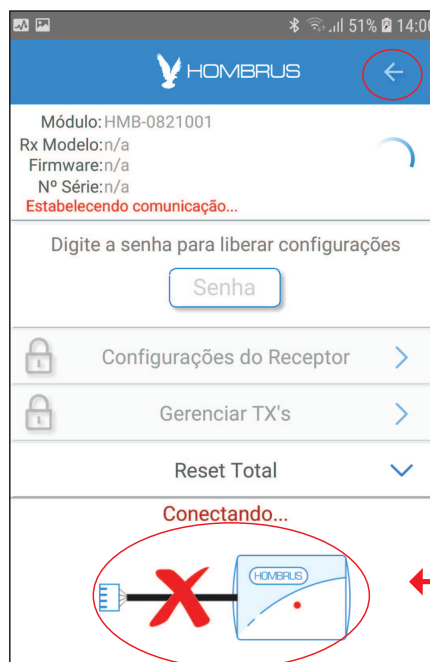

Retorna a tela de seleção de módulos

Clique aqui para conectar ou desconectar o módulo

Após a comunicação tenha sido estabelecida , o APP mostrará os dados do receptor como modelo, versão do firmware e número de série.

Clique em cima do campo 'Senha' para inserir a senha de acesso, a senha padrão de fábrica é 4321.



Após inserida a senha o acesso será liberado.

- Clique em 'Configurações do Receptor' para fazer os primeiros ajustes.

Caso tenha perdido a senha é possível fazer o reset geral do receptor acessando o menu 'Reset Total', este reset apaga todos os Tx's da memória e restaura as configurações de fábrica incluindo a senha padrão que é 4321.

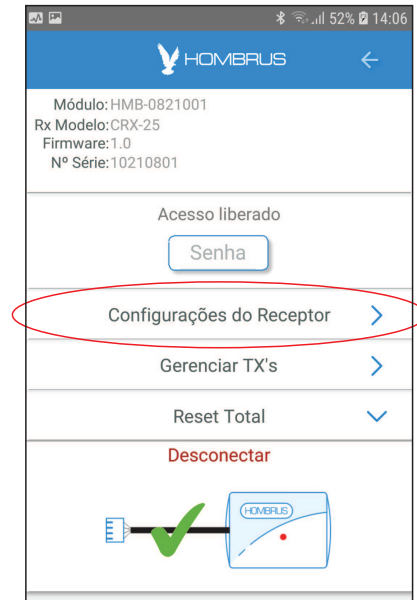

Nesta tela estão reunidas todas as configurações do produto, clique na seta lateral para abrir as opções de escolha de cada configuração.



Modo de operação

-Receptor : Ambos os relés trabalham de forma independente recebendo comandos do TX.

-BIP : Os relés trabalham no regime aviso sonoro(relé1) e acionamento tipo retenção(relé2).

Esta função tem como objetivo ligar ou desligar o relé 2 a cada acionamento do TX e, quando o relé 2 é ligado o relé 1 pulsa 1 vez, quando o relé 2 é desligado o relé 1 pulsa 2 vezes.

Exemplo de utilização: conectando uma sirene no relé 1 esta vai produzir um BIP toda vez que a ligada no relé 2 for acionada e vai produzir 2 bips quando a carga no relé 2 for desligada.

-Alarme : É possível usar o produto como central de alarme simples de um setor, simplesmente ligando uma sirene no relé 1.



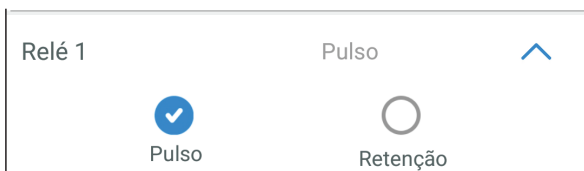

Relé 1 e Relé 2

No modo RECEPTOR é possível escolher a forma de operação de cada relé.

Pulso : a cada vez o que TX é pressionado o relé gera um pulso com um determinado tempo que será definido mais adiante.

Retenção : o relé muda de estado (ligado/desligado) a cada vez que o TX for pressionado.

- No modo BIP e ALARME os dois relés entram em modo automático e não podem ser alterados.

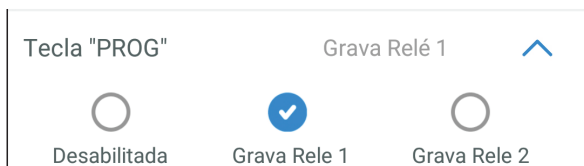

TECLA 'PROG'

A função da tecla PROG no receptor pode ser programada para executar gravação automática no rele 1, no rele 2 ou pode ser desabilitada.

Para programar um TX pela tecla PROG, aperte a tecla e o led PROG acenderá, aperte então o botão do TX, o receptor gravará o TX e apagará o led PROG. O nome do TX poderá se inserido quando for conectada ao APP.



Duração do Pulso

No modo RECEPTOR esta duração se refere ao tempo de pulso dos relés, se os relés estiverem em modo retenção esta configuração não tem efeito.

No modo BIP esta configuração não tem efeito.

No modo ALARME esta configuração se refere ao tempo que a sirene fica acionada quando há um disparo, após este tempo o alarme volta a rearmar.

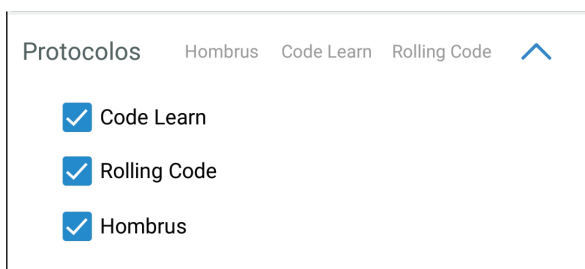

Protocolos

A receptora CRX-25 é capaz de receber 3 protocolos diferentes, Rolling Code, Code Learn e protocolo especial Hombrus, é possível bloquear estes protocolos impedido o uso destes Tx's uma vez que podem ser facilmente clonados, exceto o protocolo Hombrus que é um protocolo fechado específico para este receptor, no qual nem mesmo os tx's copiadores da Hombrus podem fazer cópia.

Ao desmarcar uma opção cujo já há tx's na memória com este protocolo o mesmo deixará de funcionar, e voltará a funcionar normalmente quando este protocolo for remarcado novamente.

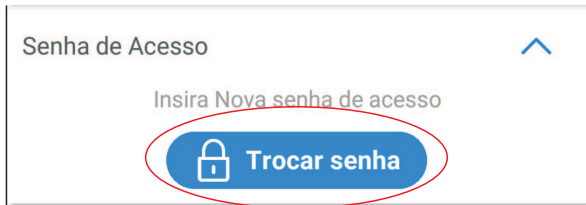

Troca da Senha de Acesso

A senha padrão de fábrica (4231) pode ser substituída a qualquer momento clicando em 'Trocar senha'.

Na tela que vai se abrir digite a nova senha e teclie em 'Continuar'.

Lembre-se de memorizar esta senha pois na perda da mesma será necessário fazer o 'Reset Total' do receptor, perdendo assim todas as configurações e tx's cadastrados.

Lembrando que esta senha fica registrada no receptor e não no módulo BT-01



Limpeza da memória

Esta função é responsável por limpar todos os Tx's da memória mas sem alterar as configurações já feitas.

GERENCIAMENTO DO TX

Clique em 'Gerenciar Tx's' para cadastro, exclusão, alteração e teste de TX.

PS: esta função só está disponível após a digitação correta da senha de acesso.

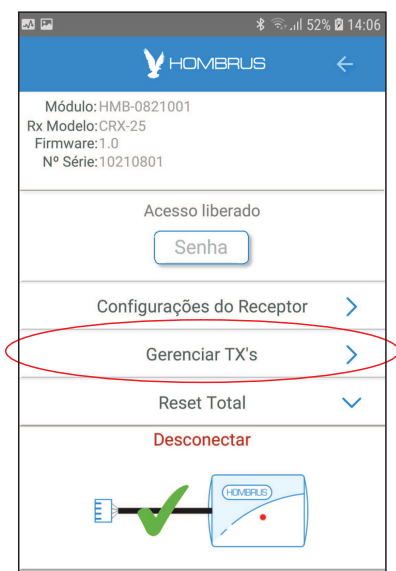

Quantidade de tx's cadastrados / capacidade do receptor

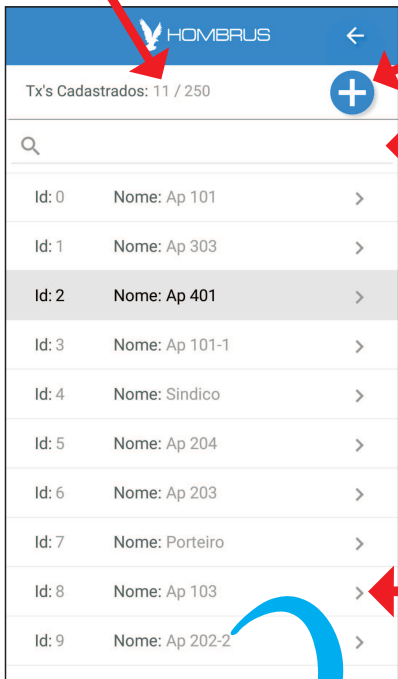

Botão de cadastro e teste de TX

Campo de pesquisa

Assim que entrar na tela será carregado todos os Tx's cadastrados no CRX-25.

Clique ao lado da lupa para pesquisar algum nome em específico.

Clique no Botão '+' para adicionar ou testar um Tx's.

Clicando em cima do Tx's será exibida uma tela com os dados do TX, onde poderá trocar o nome ou excluir o TX.

Clique em cima do TX para editar o nome

Configuração dos botões



Nome do TX com até 10 caracteres

Salva nome

Exclui o TX

Retorno a Tela anterior

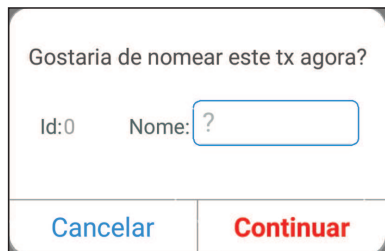
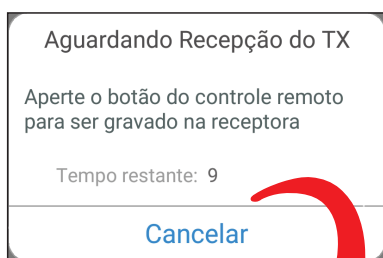

Cadastro e testes

Para fazer o cadastro de um TX siga os passos conforme mostra na tela:

1- Selecione qual relé receberá o comando do botão a ser cadastrado.

Quando em modo 'Alarme' será exibido as opções de Controle ou Sensor em vez de Relé1 e Relé2.

2- Em seguida será apresentado uma tela aguardando o tx ser pressionado.

Neste momento pressione a tecla do TX, note que há um tempo para isso ocorrer caso contrário a operação será automaticamente cancelada.

Logo após receber os dados do Tx's será apresentado uma tela com o ID (posição da memória) e o campo 'Nome' para ser preenchido, este campo também pode ser preenchido em outro momento na tela de listagem de Tx's se preferir.

Caso esteja gravando o segundo botão de um TX já cadastrado, será apresentado o nome e o ID deste TX, pois não importa quantos botões tenha o TX ele vai sempre ocupar somente uma posição na memória.

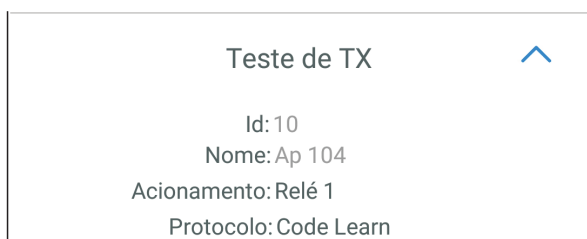

Função de teste de TX

Clique na seta lateral para visualizar o teste, após abrir esta tela aperte o botão do TX e será apresentados dados do TX caso este esteja cadastrado no receptor.

Enquanto estiver no modo TESTE o receptor não executará os comandos no relé, apenas apresentará os dados na tela.